

少年男子予選トーナメント戦

□ 枠第1試合審判

8
コート

1 渡邊 拓海 (東奥学園高校)

2 秋田 晃志 (東奥学園高校)

3 小清水 太洋(八戸工業高校)

4 瀬川 吏玖 (東奥学園高校)

5 三上 大起 (弘前実業高校)

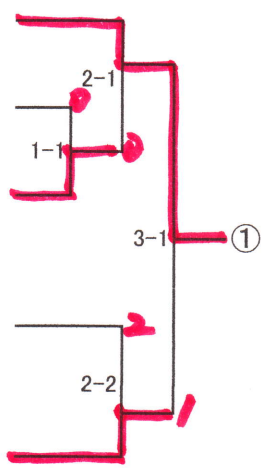

① ④

小山内 颯汰(弘前実業高校) 18

井上 優哉 (東奥学園高校) 19

鈴木 奨 (戸山中学校) 20

大谷 裕輝 (青森山田高校) 21

外川 央将 (弘前実業高校) 22

大澤 陽斗 (東奥学園高校) 23

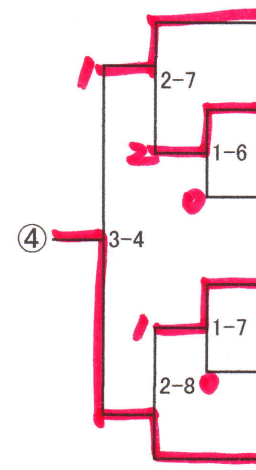

11
コート

9
コート

6 寺下 真尋 (東奥学園高校)

7 伊藤 航太 (明德中学校)

8 長沢 健伸 (青森山田高校)

9 一戸 翔 (弘前実業高校)

10 丸山 陽向 (浪打中学校)

11 工藤 匠馬 (東奥学園高校)

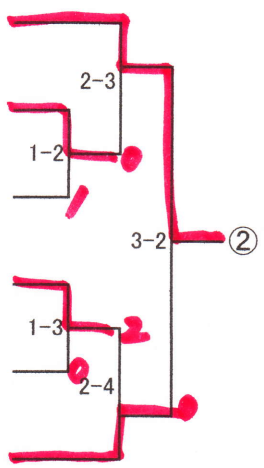

② ⑤

栩内 琉刀 (東奥学園高校) 24

今 雄大 (弘前実業高校) 25

橋本 佳大 (青森工業高校) 26

佐藤 芽夢楼(弘前実業高校) 27

齋藤 莉雄 (平賀東中学校) 28

佐々木 真士(東奥学園高校) 29

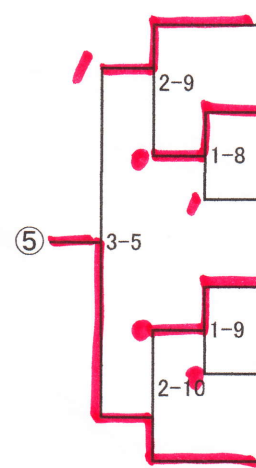

12
コート

10
コート

12 相坂 正憲 (青森商業高校)

13 田中 佳祐 (東奥学園高校)

14 嶋村 颯人 (弘前高等学校)

15 岩見 康太郎(弘前実業高校)

16 市川 獅道 (青森山田中学校)

17 鈴木 生吹喜(東奥学園高校)

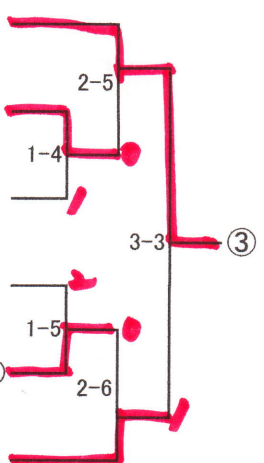

③ ⑥

藤田 遼也 (東奥学園高校) 30

松山 俊之介(弘前実業高校) 31

三上 俊貴 (青森山田中学校) 32

阿部 峻也 (東奥学園高校) 33

金澤 潤 (中里クラブ) 34

野宮 健人 (弘前実業高校) 35

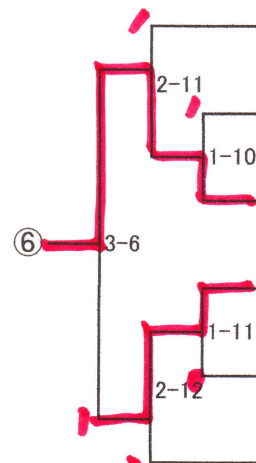

13
コート

少年女子予選トーナメント戦

□ 枠第1試合審判

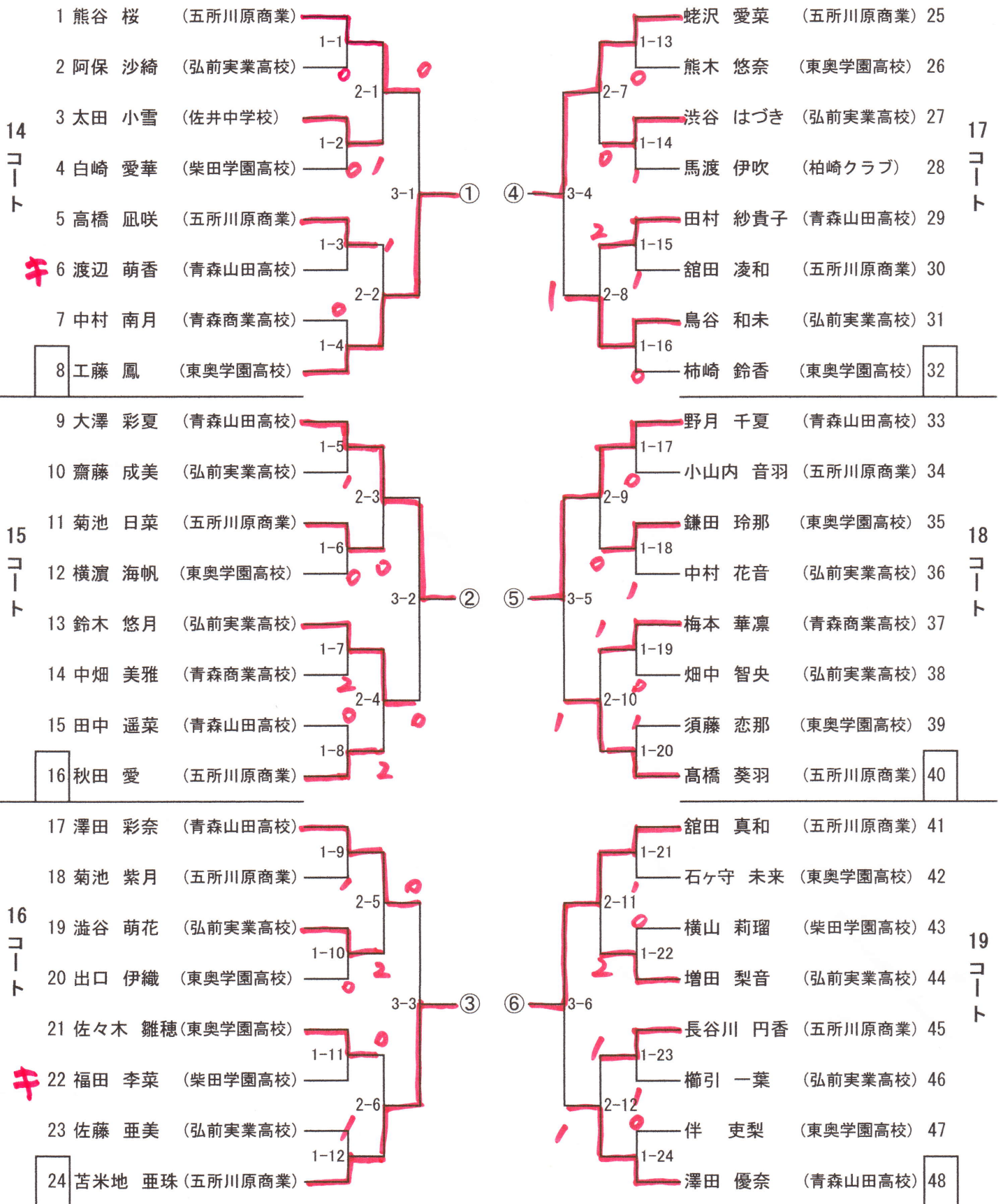

少年男子決勝リーグ戦

No	氏名 (所属名)	1	2	3	4	5	6	得点	勝率	順位
1	渡邊 拓海 (東奥学園高校)		2-3	3-2	3-0	3-1	3-0	9	/	2
2	寺下 真尋 (東奥学園高校)	3-2		3-1	3-1	3-1	3-1	10	/	1
3	相坂 正憲 (青森商業高校)	2-3	1-3		0-3	3-1	2-3	6	/	6
4	大澤 陽斗 (東奥学園高校)	0-3	1-3	3-0		2-3	3-1	7	/	4
5	佐々木 真士 (東奥学園高校)	1-3	1-3	1-3	3-2		3-2	7	/	3
6	三上 俊貴 (青森山田中学校)	0-3	1-3	3-2	1-3	2-3		6	/	5

※同所属同士を先に行う。

少年女子決勝リーグ戦

No	氏名 (所属名)	1	2	3	4	5	6	得点	勝率	順位
1	工藤 鳳 (東奥学園高校)		0-3	1-3	2-3	3-1	1-3	6	/	6
2	大澤 彩夏 (青森山田高校)	3-0		2-3	3-1	3-2	3-1	9	/	1
3	苫米地 亜珠 (五所川原商業)	3-1	3-2		0-3	1-3	2-3	7	/	5
4	蛭沢 愛菜 (五所川原商業)	3-2	1-3	3-0		3-1	3-2	9	/	2
5	野月 千夏 (青森山田高校)	1-3	2-3	3-1	1-3		3-1	7	/	3
6	舘田 真和 (五所川原商業)	3-1	1-3	3-2	2-3	1-3		7	/	4

※同所属同士を先に行う。